

1. Miniaturgolfbahnen weisen im Allgemeinen folgende Normmaße auf:
Länge: 6,25 m Breite: 0,90 m Zielkreis-Durchmesser: 1,40 m
2. Die für die Normung maßgeblichen Zeichnungen sind bei der WMF hinterlegt.
3. Nur Anlagen, die Normmaße aufweisen und aus 18 der 28 Normbahnen bestehen, können als Miniaturgolfanlage zugelassen werden. Unterschiedliche Alternativen derselben Bahn sind zulässig, jedoch maximal zwei je Anlage. In diesen Regeln ist der Text maßgebend und die Bilder beratend, falls Konflikte zwischen beidem bestehen. Wenn im Text kein Bezug auf ein bestimmtes Problem besteht, ist das Bild entscheidend.
4. Die Bahnen können in beliebiger Reihenfolge von 1 bis 18 angeordnet werden.
5. Spiegelbildliche Versionen der Bahnen 1, 2, 3, 5, 11, 12, 18 und 19 sind zulässig.
6. Folgende Bahnen und Hindernisse sind genormt:
 1. Pyramiden
 2. Salto
 3. Schräger Kreis mit Niere
 4. Doppelwellen
 5. Liegende Schleife
 6. Brücke
 7. Sprungschanze mit Netz
 8. Gerade Bahn mit Zielkreisfenster
 9. Rohr
 10. Stäbe
 11. Labyrinth
 12. Stumpfe Kegel
 13. Doppelkeile
 14. Passagen
 15. Mittelhügel
 16. Vulkan
 17. "V"- Hindernis
 18. Winkel
 19. Blitz
 20. Gerade Bahn ohne Hindernisse
 21. Schräger Kreis ohne Hindernisse
 22. Plateau
 23. Auflaufkeil mit Zielfenster
 24. Steilschräge ohne Hindernisse
 25. Schräger Kreis mit "V"-Hindernis
 26. Gerade Bahn mit Rampe
 27. Raute
 28. Gerade Bahn mit Zielhügel
7. In jedem Zielkreis müssen Ablegemarkierungen in einem konstanten Abstand von 20 cm von der Bande vorhanden sein. Weitere Ablegemarkierungen sind im Folgenden für jede Bahn festgelegt.

8. Allgemeine Maße in cm:

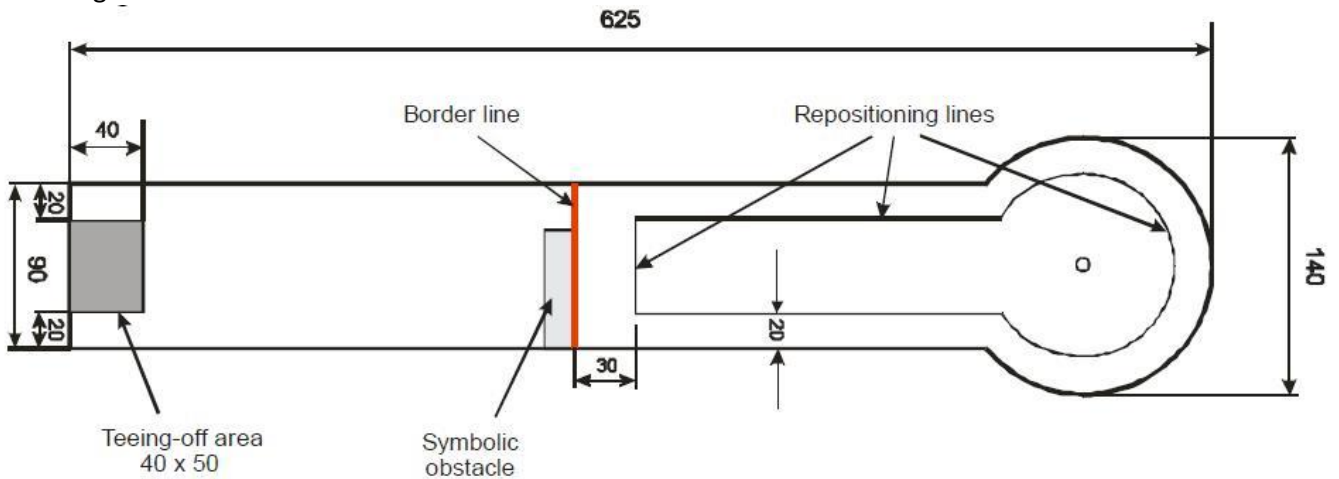

Legende für die Bahnzeichnungen:

Teeing-off area	Abschlagfeld
Border line	Grenzlinie
Symbolic obstacle	symbolisches Hindernis
Repositioning Lines	Ablegemarkierungen
Top of the hill	Scheitelpunkt des Hügels

9. Es ist nicht erlaubt, die Bahnen (einschließlich der Hindernisse) zu betreten oder die Bahnen zu übersteigen oder zu überspringen. Es ist erlaubt, die Bahnen zur Ausführung eines Schlages zu betreten.

Bahn 1 **Pyramiden**

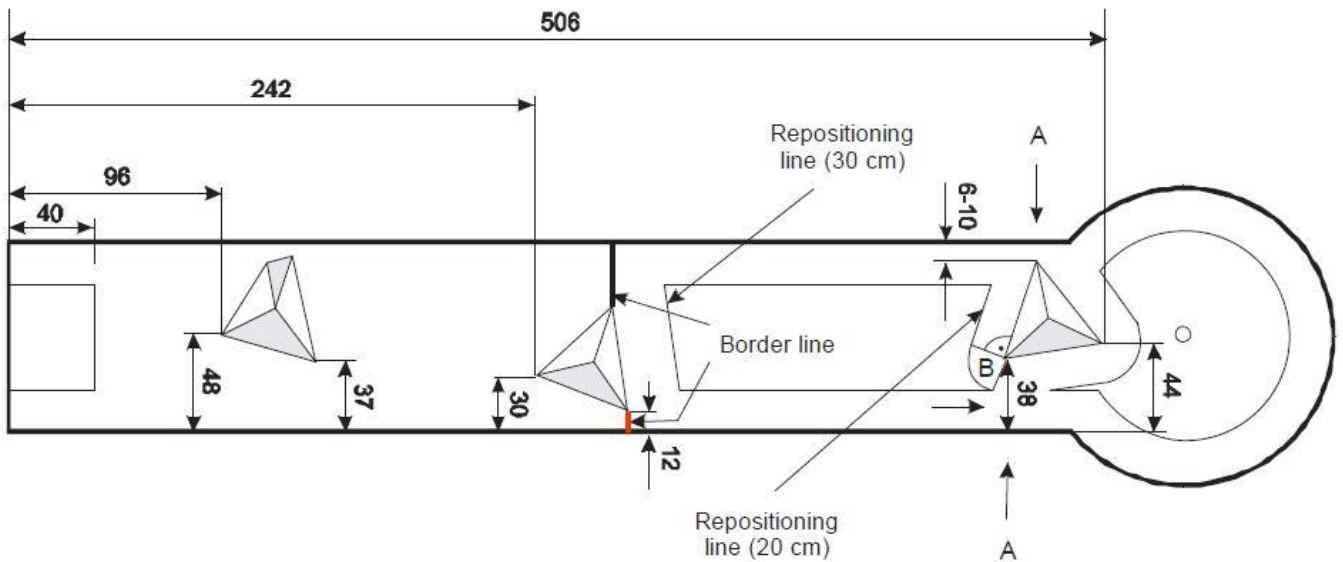

Vorgesehener Weg: Ist nicht festgelegt.

Ablegen: Ist der Ball im Sektor B (siehe Zeichnung) zur Ruhe gekommen, so kann er bis zu 20 cm radial, von der Pyramidenspitze als Kreismittelpunkt, abgelegt werden. Ist der Raum zwischen Hindernis und Bande zu klein zum Ablegen, gilt folgende Regelung:
 Ist der Ball vor oder direkt an der engsten Stelle zwischen Pyramide und Bande zur Ruhe gekommen (zwei Markierungen A in der Zeichnung), kann er bis zu 20 cm von der Bande und dem Hindernis entfernt in Richtung Abschlagfeld abgelegt werden.
 Ist der Ball hinter der engsten Stelle zur Ruhe gekommen, kann er bis zu 20 cm von der Bande und dem Hindernis entfernt in Richtung Ziel abgelegt werden.

Maße: Siehe Zeichnung

Bahn 2 Salto

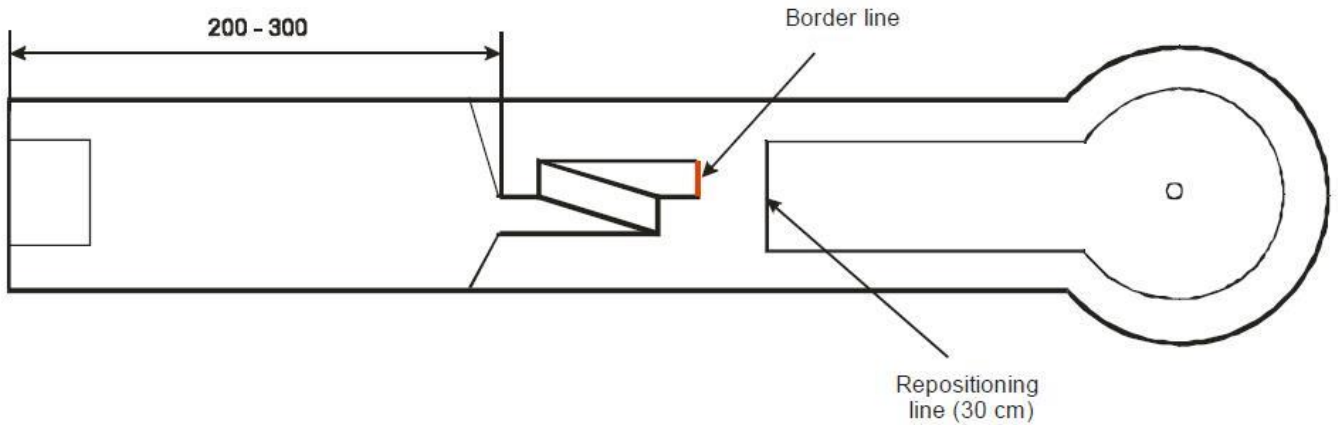

Vorgesehener Weg: Durch den Salto.

Da der Lauf des Balles im Salto nicht immer kontrollierbar ist, gilt das Hindernis als überwunden, wenn der Ball den Eingang und den Ausgang korrekt passiert hat. Auch der vom Eingang in den Ausgang gesprungene Ball, der den eigentlichen Salto ausgelassen hat, gilt als korrekt, wenn er den Ausgang korrekt verlassen hat. Ist der Ball jedoch über die Außenwände des Hindernisses gesprungen, so hat er den vorgesehenen Weg verlassen.

Maße: Anfang des Hindernisses 200 – 300 cm vom Anfang der Bahn
 Breite des Hindernisdurchganges 15 – 22 cm

Bahn 3 Schräger Kreis mit Niere

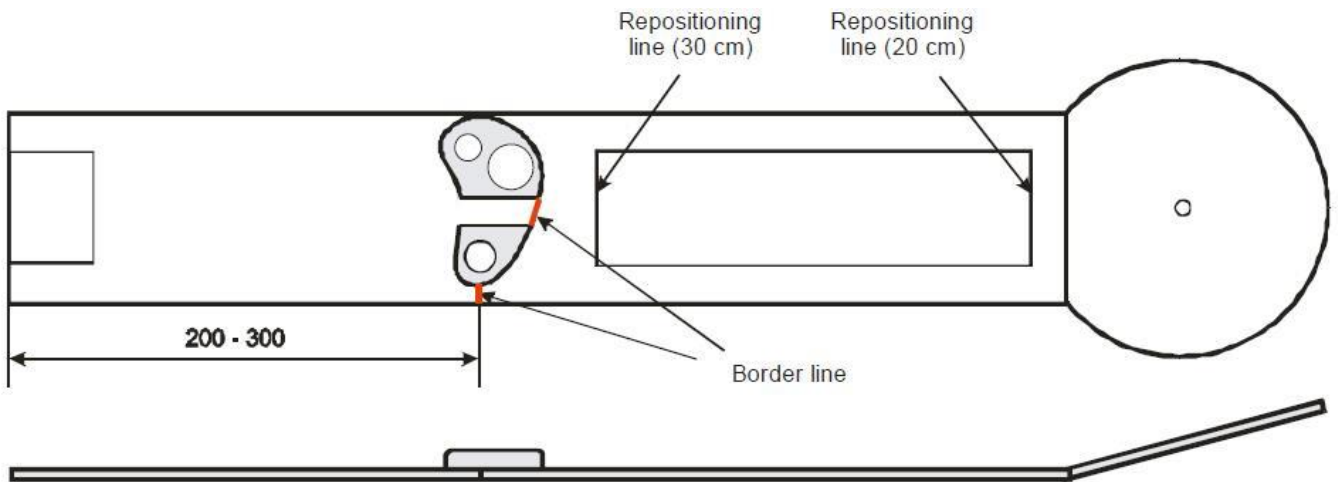

Vorgesehener Weg: Entweder durch den Tunnel als Geradschlag oder am Hindernis vorbei.

Maße: Mitte des Hindernisses 200 – 300 cm vom Beginn der Bahn
 Breite des Hindernisdurchganges 15 – 22 cm in der Mitte des Hindernisses
 8 – 13 cm zwischen Hindernis und Bande

Bahn 4 Doppelwellen

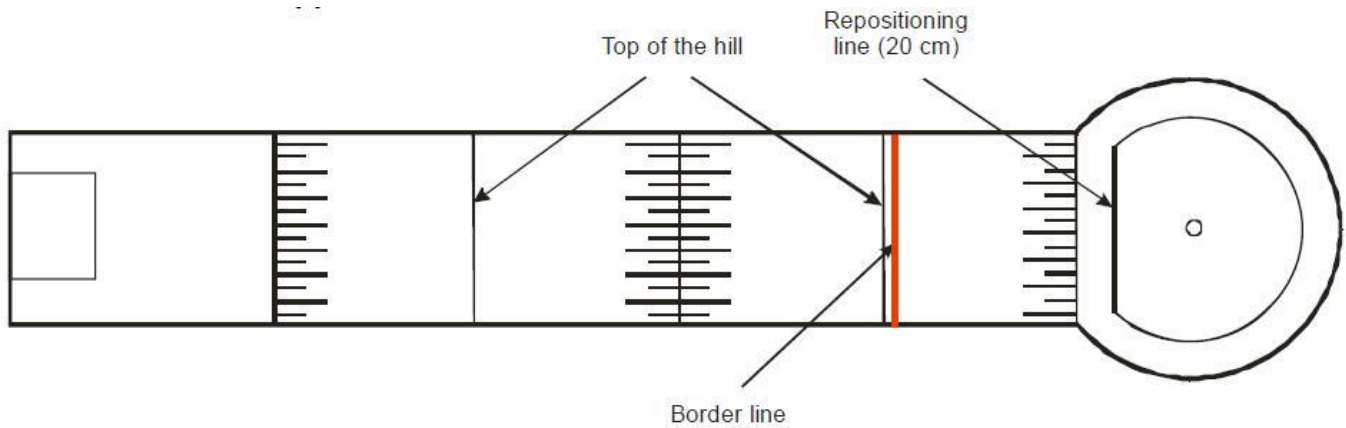

Vorgesehener Weg: Ist nicht festgelegt.
 Grenzlinie: Die Grenzlinie befindet sich unmittelbar hinter dem Scheitelpunkt der zweiten Welle.

Bahn 5 Liegende Schleife

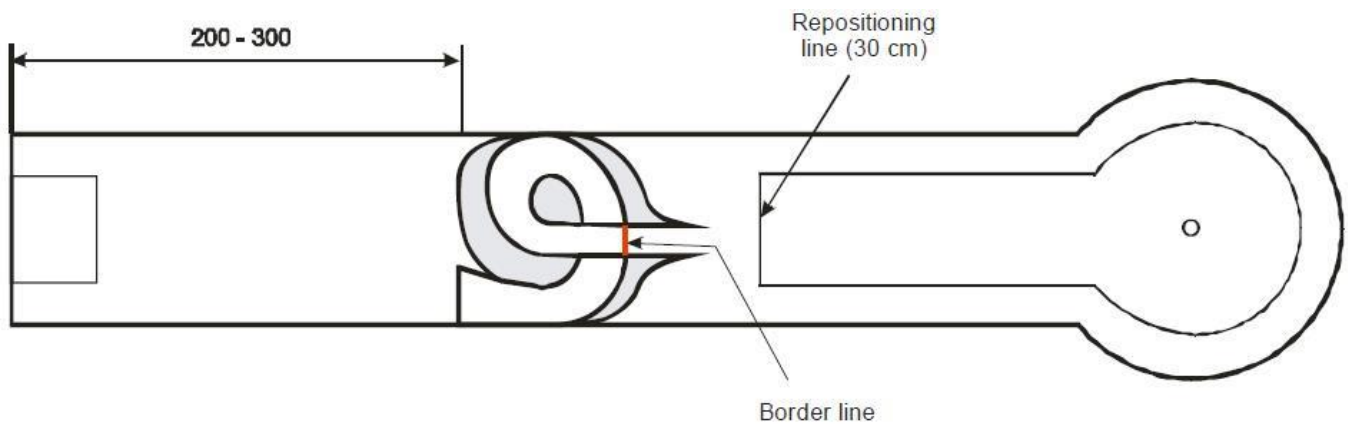

Vorgesehener Weg: Der Ball muss den Eingang und den gesamten Gang der Schleife bis zur Grenzlinie durchlaufen. Der Ball hat den vorgeschriebenen Weg verlassen, wenn er vor der Grenzlinie die seitlichen Wülste überspringt oder den Gang der Schleife auslässt.
 Maße: Beginn des Hindernisses 200 – 300 cm vom Beginn der Bahn

Bahn 6 Brücke

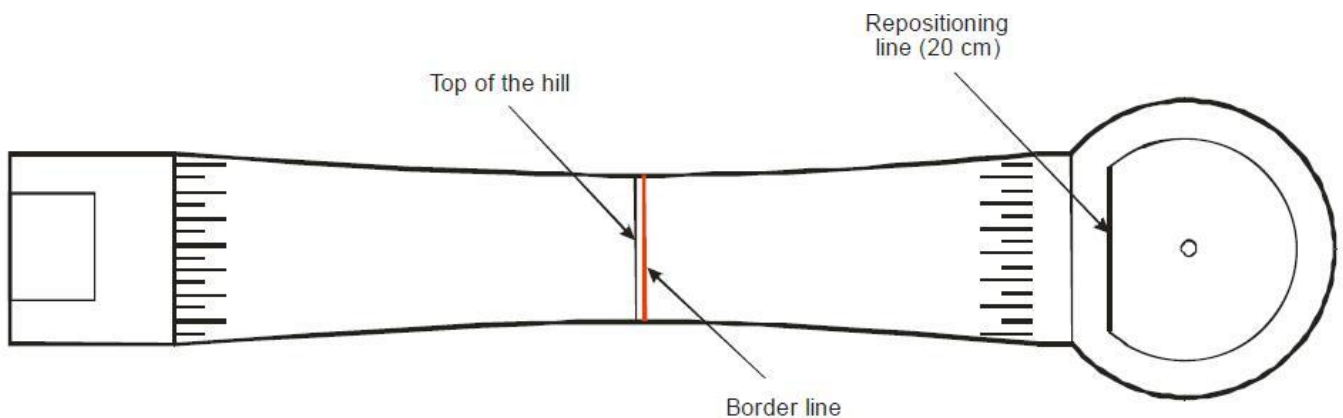

Vorgesehener Weg: Ist nicht festgelegt.
 Grenzlinie: Die Grenzlinie befindet sich unmittelbar hinter dem Scheitelpunkt des Hügels.

Bahn 7

Sprungschanze mit Netz

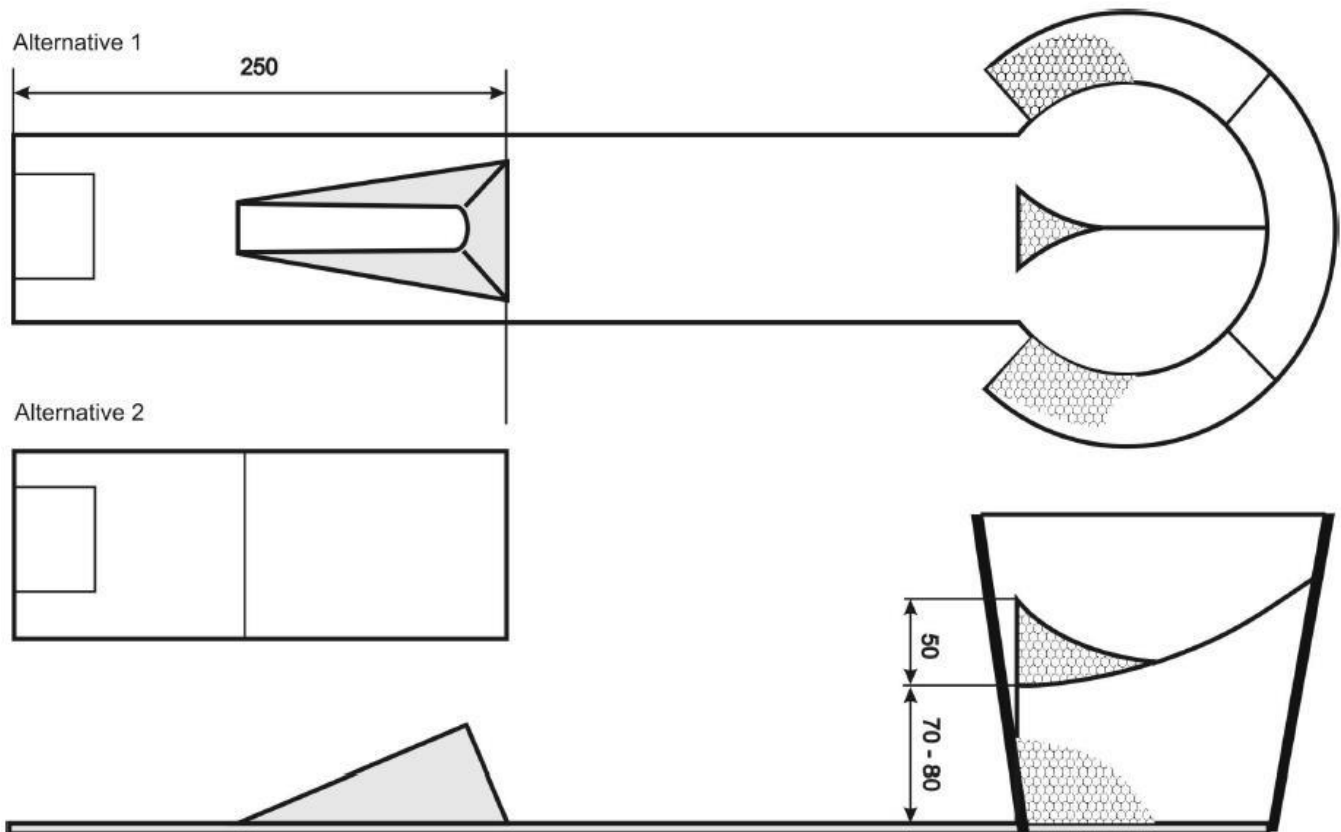

- Vorgesehener Weg: Die direkte Fluglinie vom Abschlagfeld mit Berührung der Sprungschanze in das Netz
- Maße: Netzing 50 cm im Durchmesser
 Ende des Hindernisses 250 cm vom Beginn der Bahn
 Abstand zwischen dem Niveau des Abschlagfeldes und dem unteren Rand des Ringes: 70 – 80 cm
- Grenzlinie: Bahn ohne Grenzlinie
- Ziel: Das Innere des Netzes
- Bahnspezifische Regel: Es ist erlaubt, die Bahn zu betreten, um den Ball aus dem Netz zu nehmen.
- Sonstiges: Zwischen Rampe und Ziel muss keine vollständige Bahnkonstruktion vorhanden sein.

Bahn 8

Gerade Bahn mit Zielkreisfenster

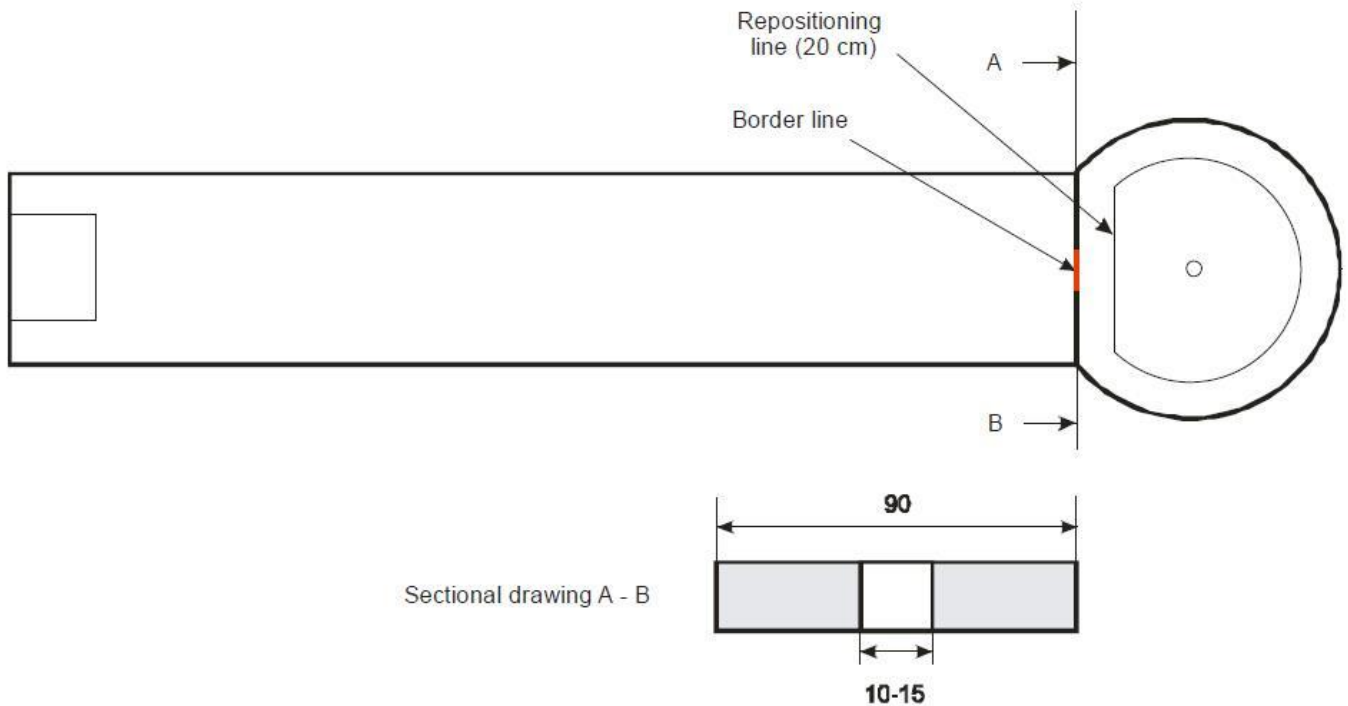

Vorgesehener Weg: Durch das Fenster

Maße: Hinteres Ende des Hindernisses 500 cm vom Beginn der Bahn
 Breite des Hindernisdurchganges 10 – 15 cm

Bahn 9

Rohr

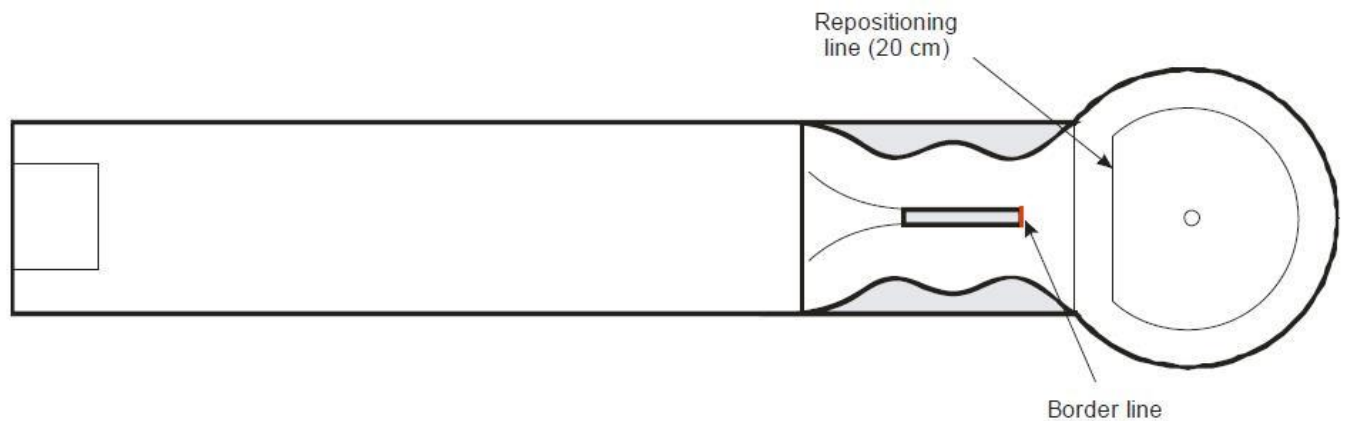

Vorgesehener Weg: Nur durch das Rohr

Maße: Hinteres Ende des Hindernisses 500 cm vom Beginn der Bahn
 Durchmesser des Rohres 4,5 – 6,5 cm

Grenzlinie: Die Grenzlinie befindet sich unmittelbar am Ausgang des Rohrs.

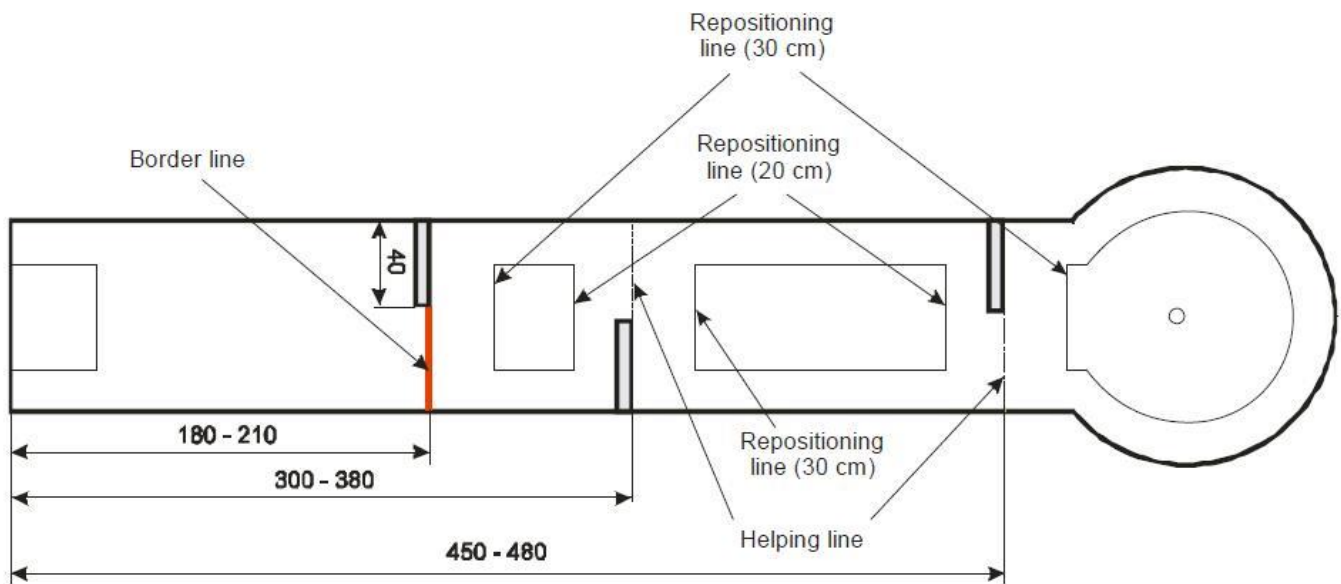
Bahn 10**Stäbe**

- Vorgesehener Weg:** Zwischen den Hindernissen (nicht darüber hinweg)
- Maße:** Siehe Zeichnung
- Hilfslinie:** Eine Hilfslinie ist am Ende des zweiten und dritten Hindernisses anzubringen.
- Alternativen:** Jeder Stab kann sich auf der rechten oder linken Seite befinden. Der dritte Stab kann entfallen. Auf jeder Seite muss sich mindestens ein Stab befinden.
- Ablegen:** Kommt der Ball mit seinem Auflagepunkt vor oder auf der Hilfslinie zur Ruhe, kann er bis zu 20 cm vom Hindernis entfernt in Richtung Abschlagfeld abgelegt werden. Hat er die Hilfslinie passiert, kann er bis zu 30 cm vom Hindernis entfernt in Richtung Ziel abgelegt werden.

Bahn 11**Labyrinth**

- Vorgesehener Weg:** Verfügt das Hindernis über vier Eingänge, führt nur der zweite Eingang von rechts (bzw. von links in der spiegelbildlichen Ausführung) zum Ziel. Die übrigen Eingänge sind so zu versperren, dass kein Ball das Ziel erreichen kann.
- Maße:** Breite der Eingänge 12 - 20 cm
- Grenzlinie:** Bahn ohne Grenzlinie
- Ziel:** Als Zielbereich (Target) ist nur der Bereich zwischen den parallelen senkrechten Wänden im Zentrum des Labyrinths (siehe Zeichnung) festgelegt. Das Ziel kann mit oder ohne Zielloch gestaltet werden.

Bahn 12 Stumpfe Kegel

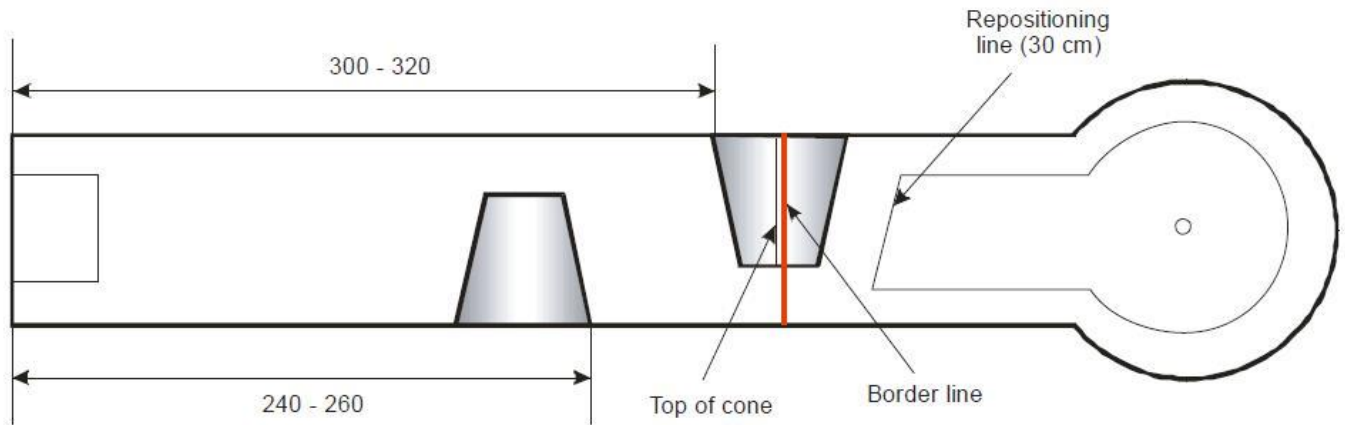

Vorgesehener Weg: Ist nicht festgelegt
 Maße: Siehe Zeichnung
 Grenzlinie: Die Grenzlinie befindet sich unmittelbar hinter dem Scheitelpunkt des zweiten Kegels, verlängert bis zur gegenüberliegenden Bande.

Bahn 13 Doppelkeile

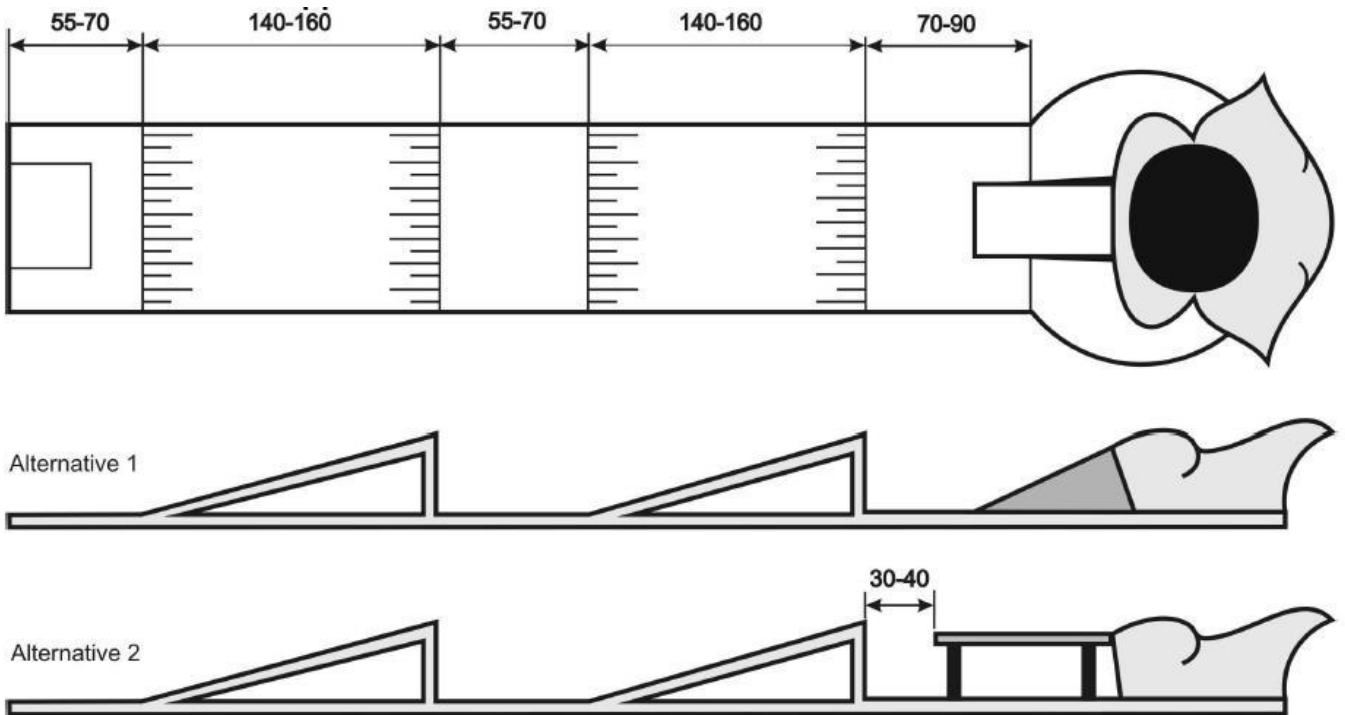

Vorgesehener Weg: Ist nicht festgelegt
 Maße: Breite des Eingangs der Schüssel 12 – 25 cm (gilt für beide Alternativen)
 Im Übrigen siehe Zeichnung
 Grenzlinie: Bahn ohne Grenzlinie
 Ziel: Das Innere der Schüssel, d.h. der Ball liegt am Boden der Schüssel oder auf dem Füllmaterial, sofern vorhanden.
 Bahnspezifische Regel: Es ist erlaubt, den Sand, Kies oder anderes Füllmaterial in der Schüssel zu bewegen. Es ist jedoch nicht erlaubt, Füllmaterial hinzuzufügen oder zu entfernen.
 Es ist erlaubt, die Bahn zu betreten, um den Ball aus dem Ziel zu nehmen.

Bahn 14

Passagen

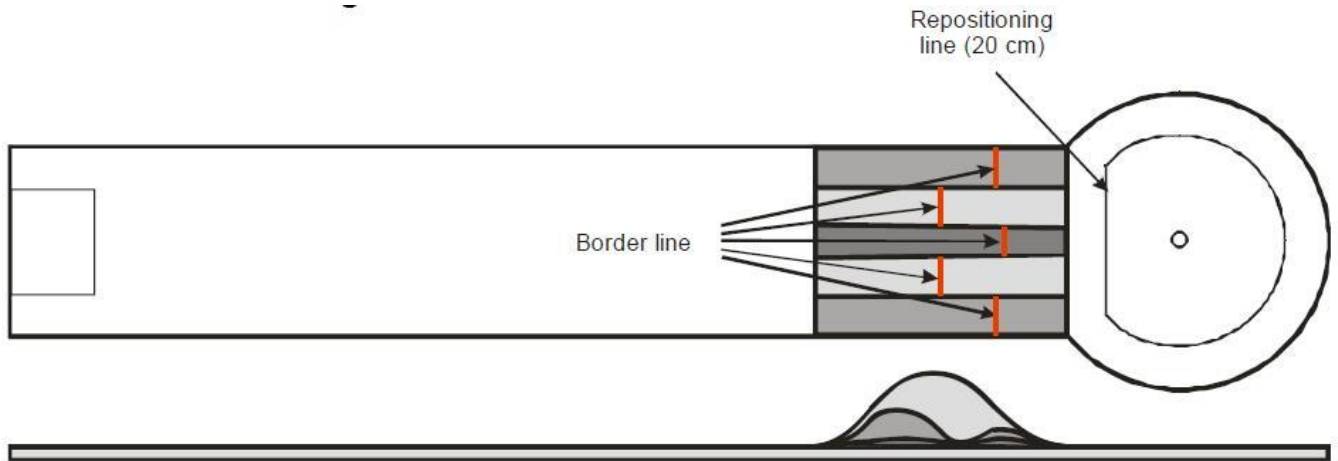

Vorgesehener Weg: Ist nicht festgelegt
 Maße: Hinteres Ende des Hindernisses 500 cm vom Beginn der Bahn
 Grenzlinie: Die Grenzlinie befindet sich in jeder Passage unmittelbar hinter dem Scheitelpunkt des (letzten) Hügels.

Bahn 15

Mittelhügel

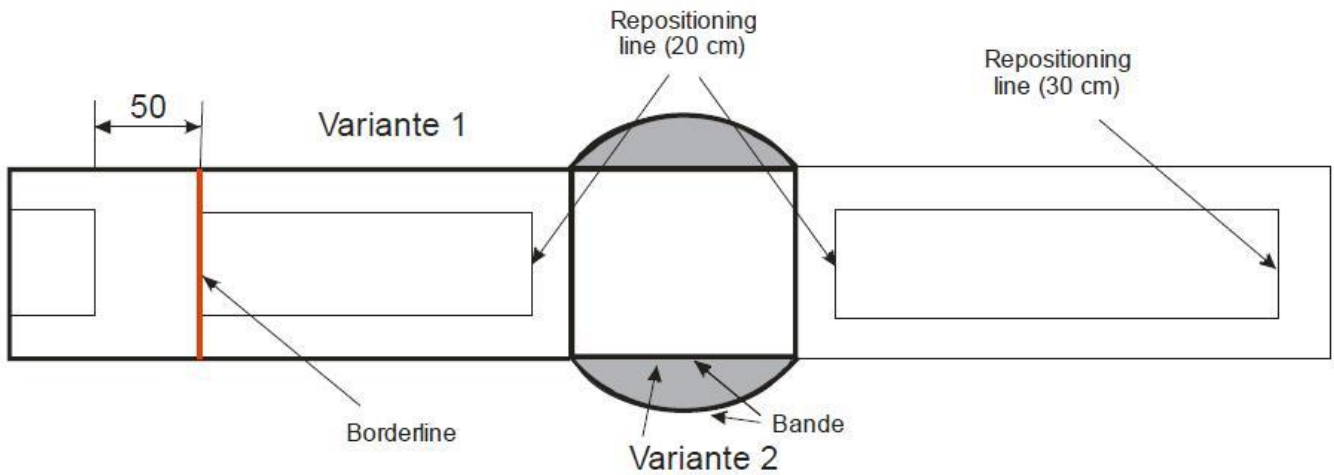

Vorgesehener Weg: Ist nicht festgelegt
 Alternative: Der Hügel kann so geformt sein, dass die Banden des Hügels eine gerade Verlängerung der Banden des flachen Teils der Bahn darstellen.
 Ablegen: Kommt der Ball auf dem Hügel zur Ruhe, kann er parallel zur Bande bis zu 20 cm vom Hügel entfernt in die Richtung abgelegt werden, aus der er gekommen ist. Er kann auch von dem Punkt weiterspielt werden, an dem er zur Ruhe gekommen ist.
 Grenzlinie: Die Grenzlinie befindet sich 50 cm vom Abschlagfeld entfernt.

Bahn 16 Vulkan

Alternative 1

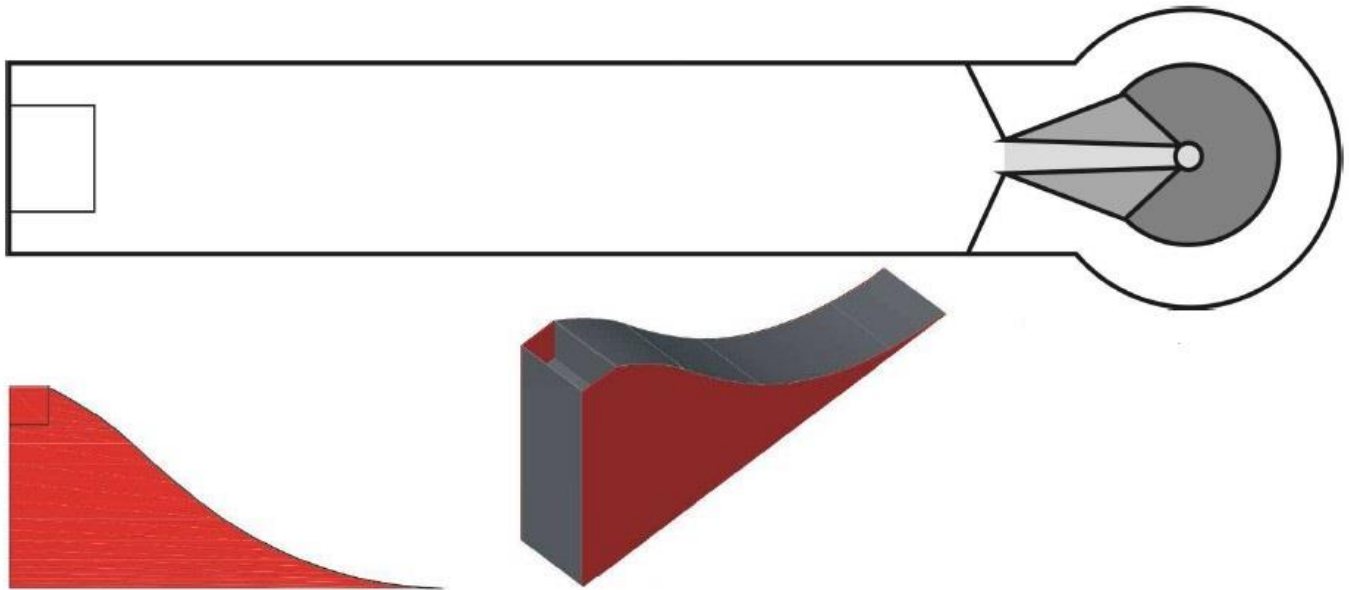

Alternative 2

- Vorgesehener Weg: Ist nicht festgelegt
 Grenzlinie: Bahn ohne Grenzlinie
 Alternativen: 1. Form gemäß der oberen Zeichnung
 2. Form gemäß der unteren Zeichnung
 Breite des Hindernisses: 15 – 20 cm
 Länge des Schlitzes: 7,5 – 9,5 cm
 Die Form des Hindernisses kann auch dem kompletten Hindernis „Örkelljunga“, Filzgolf Bahn 9, entsprechen.
 Ziel: Das Zielloch (Alternativen 1 + 2) und das komplette Plateau (nur Alternative 1)
 Maße: Die Position des Hindernisses ergibt sich daraus, dass sich das Zielloch in der Mitte des Zielkreises befinden sollte.
 Bahnspezifische Regel: Es ist erlaubt, die Bahn zu betreten, um den Ball aus dem Ziel zu nehmen.

Bahn 17 „V“-Hindernis

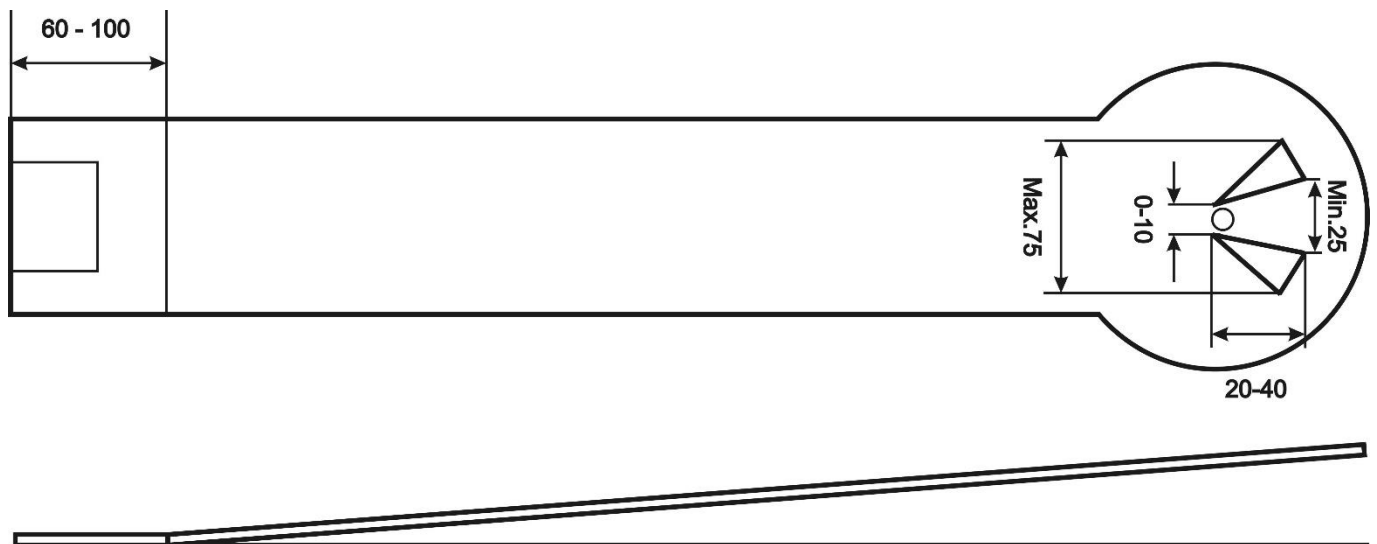

Vorgesehener Weg: Ist nicht festgelegt, der Ball darf jedoch die Hindernisse nicht überspringen.

- Maße: Siehe Zeichnung
- Alternativen:
 1. Die Hindernisse sind gerade Stäbe
 2. Die Hindernisse sind Dreiecke (siehe Zeichnung)
 3. Die beiden Stäbe oder Dreiecke sind unten geschlossen mit einem Zielloch
 4. Die beiden Stäbe oder Dreiecke sind unten geschlossen ohne Zielloch (das Ziel kann eine runde Mulde sein)
- Grenzzlinie: Bahn ohne Grenzzlinie

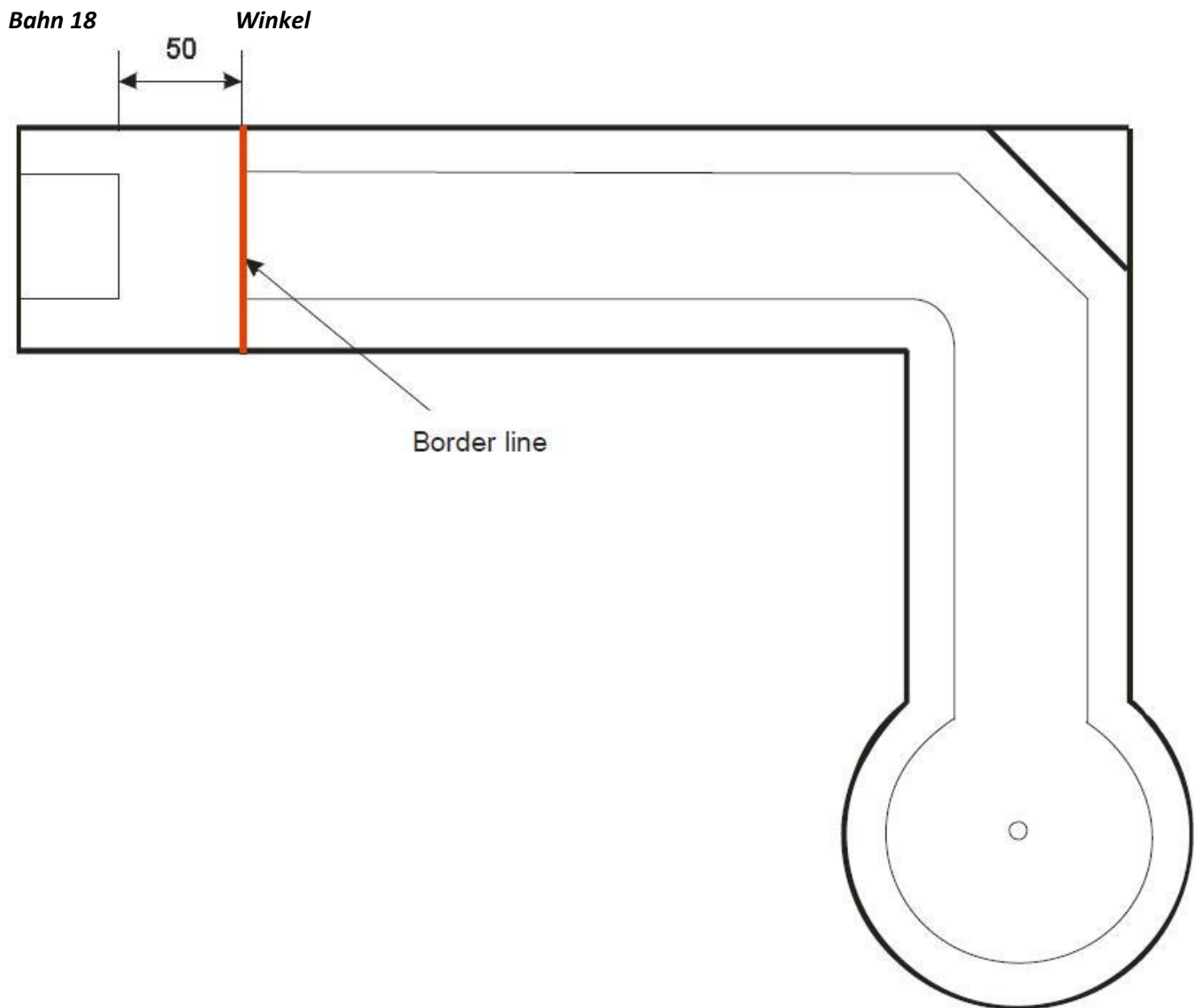

- Vorgesehener Weg: Ist nicht festgelegt.
- Grenzzlinie: Die Grenzzlinie befindet sich 50 cm vom Abschlagfeld entfernt.
- Maße: Länge des Hindernisses 40 – 60 cm

Bahn 19

Blitz

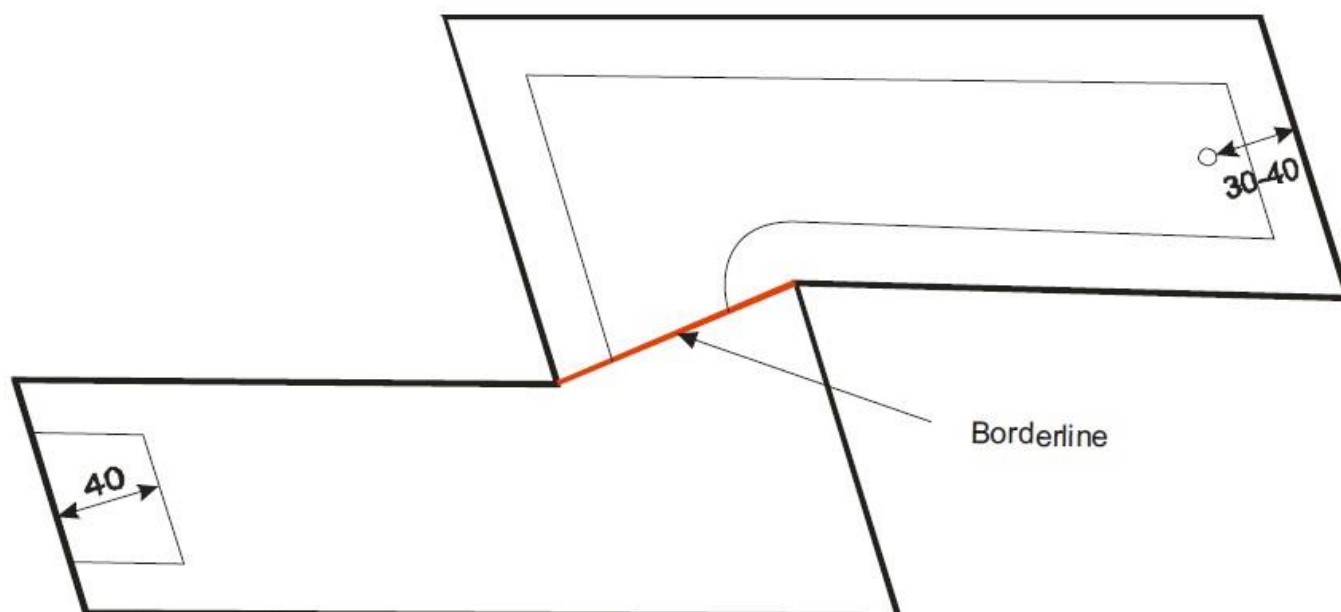

Vorgesehener Weg: Ist nicht festgelegt

Bahn 20

Gerade Bahn ohne Hindernisse

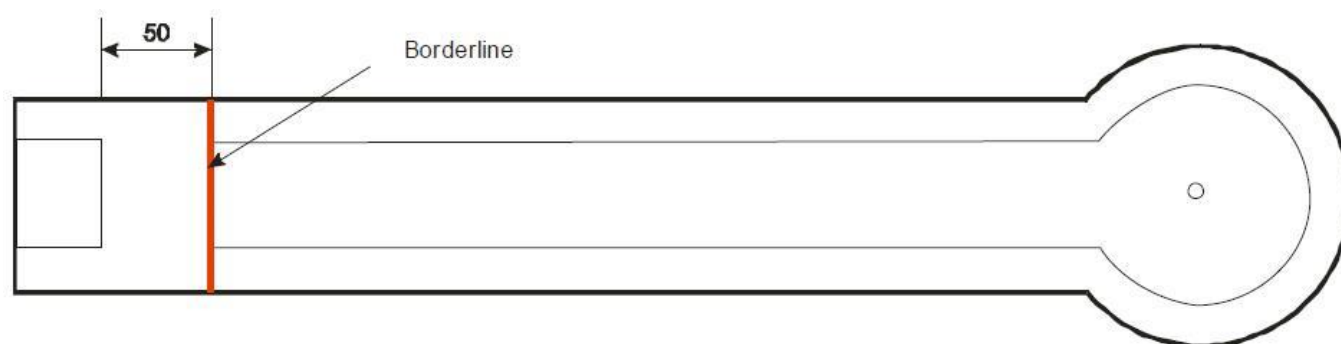

Vorgesehener Weg: Ist nicht festgelegt

Grenzlinie: Die Grenzlinie befindet sich 50 cm vom Abschlagfeld entfernt.

Bahn 21

Schräger Kreis ohne Hindernisse

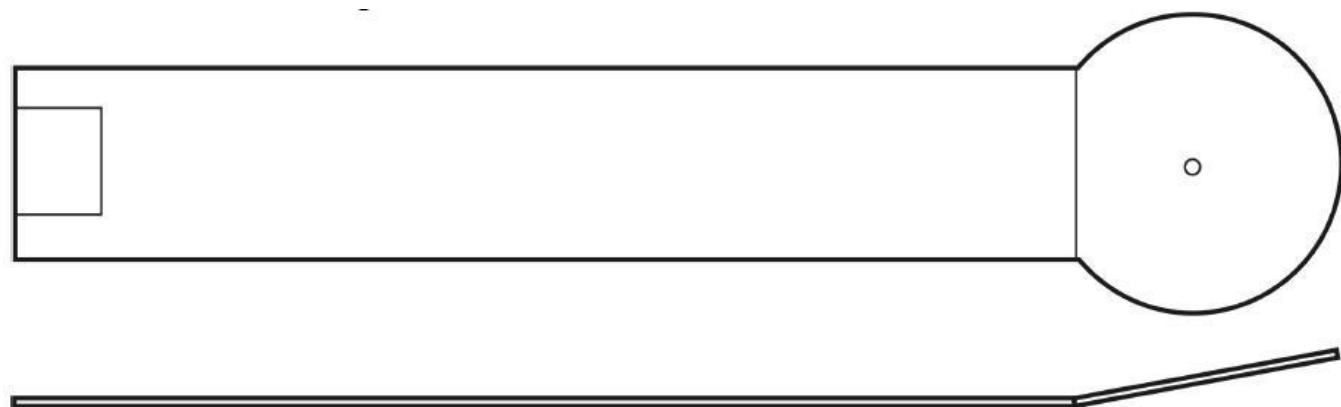

Vorgesehener Weg: Ist nicht festgelegt

Grenzlinie: Bahn ohne Grenzlinie

Bahn 22 **Plateau**

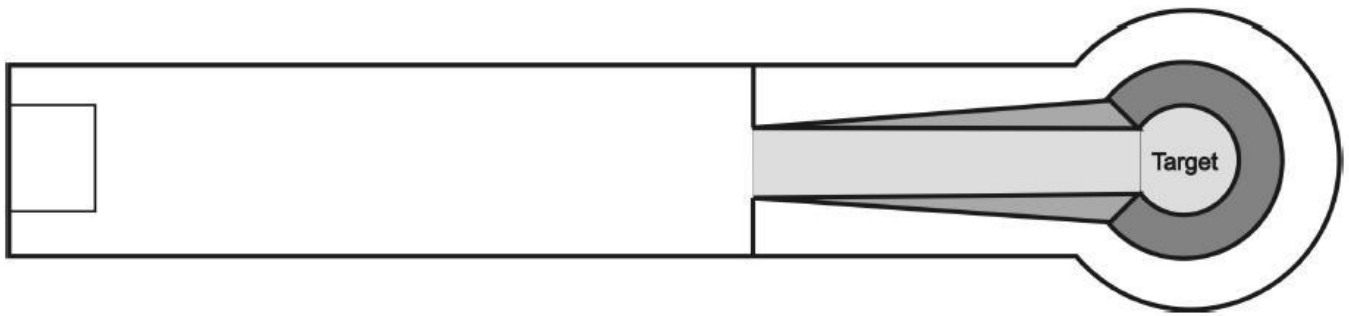

- Vorgesehener Weg: Ist nicht festgelegt
- Maße: Beginn des Hindernisses 250 – 350 cm vom Beginn der Bahn
 Breite des Rampeneinganges 12 – 25 cm
 Höhe des hinteren Plateaurandes 0,8 – 1,7 cm
 Position der Plateaumitte 500 – 600 cm vom Beginn der Bahn
- Grenzlinie: Bahn ohne Grenzlinie
- Ziel (Target): Das Ziel kann rechteckig oder rund sein.
- Sonstiges: Unter der Rampe ist keine vollständige Bahn erforderlich.
- Bahnspezifische Regel: Es ist erlaubt, die Bahn zu betreten, um den Ball aus dem Ziel zu nehmen.

Bahn 23 **Auflaufkeil mit Zielfenster**

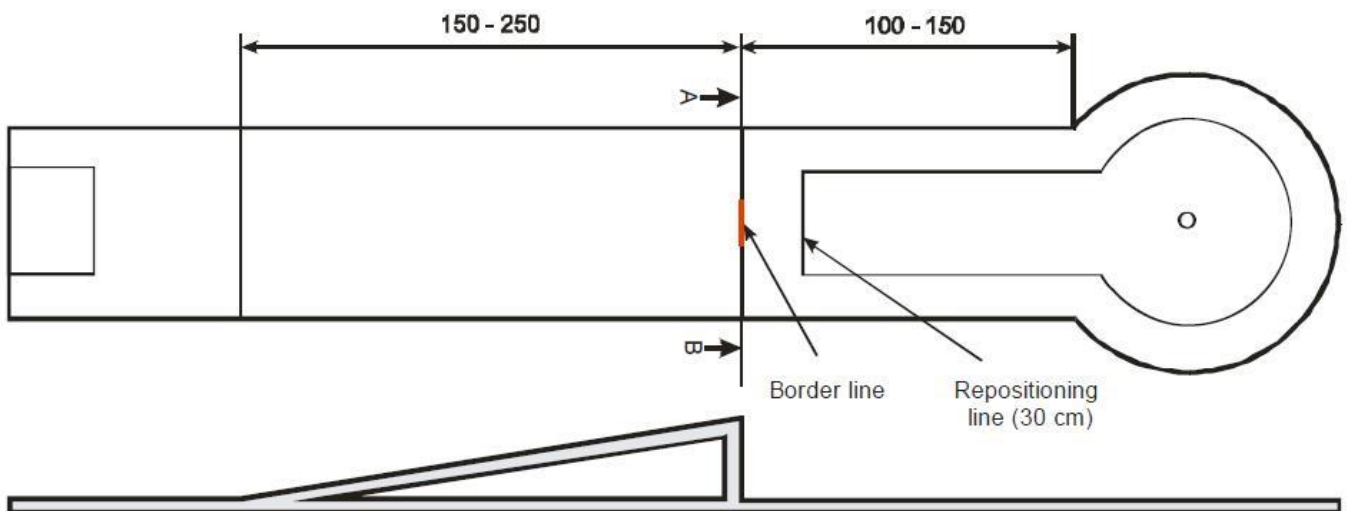

Sectional drawing A - B

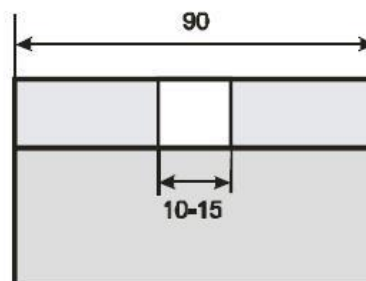

- Vorgesehener Weg: Durch das Fenster
- Maße: Breite des Hindernisdurchganges 10 – 15 cm
 Weitere Maße siehe Zeichnung

Bahn 24 *Steilschräge ohne Hindernisse*

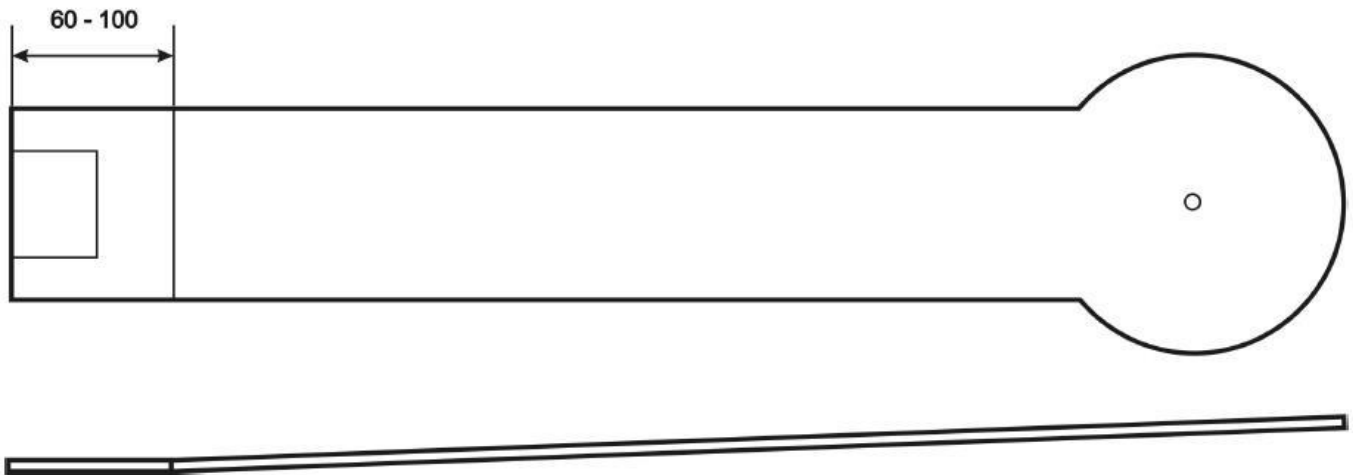

Vorgesehener Weg: Ist nicht festgelegt
 Grenzlinie: Bahn ohne Grenzlinie

Bahn 25 *Schräger Kreis mit „V“-Hindernis*

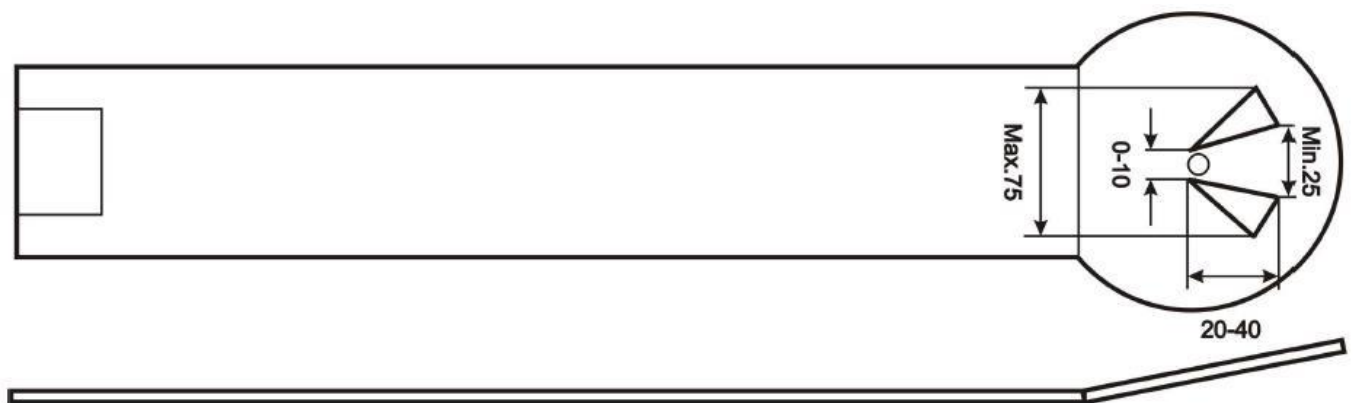

Vorgesehener Weg: Ist nicht festgelegt, der Ball darf jedoch die Hindernisse nicht überspringen.
 Maße: Siehe Zeichnung
 Alternativen:
 1. Die Hindernisse sind gerade Stäbe
 2. Die Hindernisse sind Dreiecke (siehe Zeichnung)
 3. Die beiden Stäbe oder Dreiecke sind unten geschlossen mit einem Zielloch
 4. Die beiden Stäbe oder Dreiecke sind unten geschlossen ohne Zielloch (das Ziel kann eine runde Mulde sein)
 Grenzlinie: Bahn ohne Grenzlinie

Bahn 26 **Gerade Bahn mit Rampe**

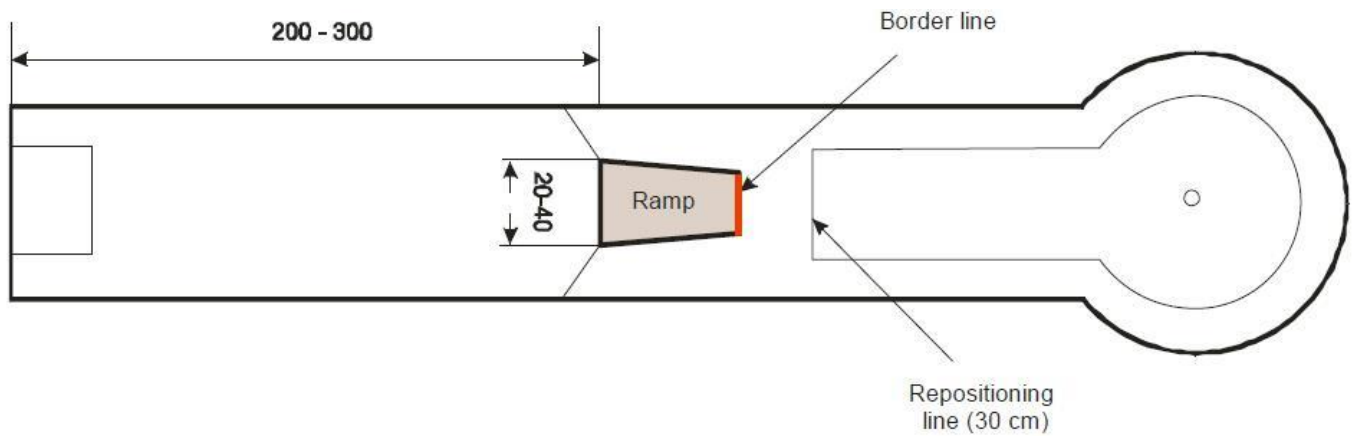

Vorgesehener Weg: Über die Rampe
 Maße: Siehe Zeichnung
 Grenzlinie: Die Grenzlinie befindet sich am Ende der Rampe
 Sonstiges: Die Rampe kann rechteckig oder trapezförmig sein.

Bahn 27 **Raute**

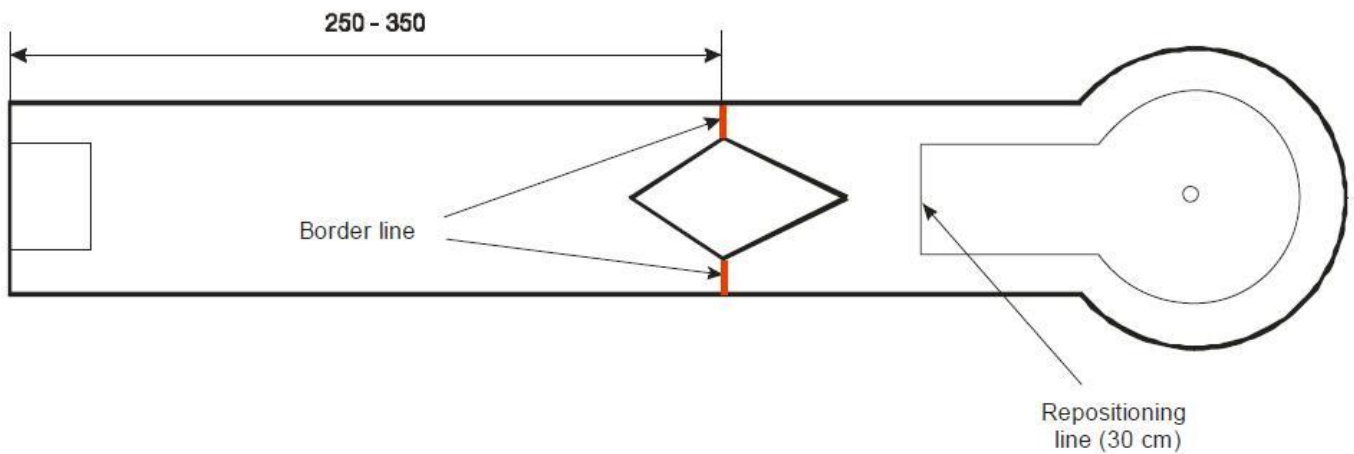

Vorgesehener Weg: Ist nicht festgelegt
 Maße: Breite der seitlichen Durchgänge: 10 – 15 cm
 Alternativen:
 1. Form des Hindernisses siehe Zeichnung
 2. Form des Hindernisses um 180° gedreht
 3. Form des Hindernisses symmetrisch
 Grenzlinie: Die Grenzlinie befindet sich auf jeder Seite unmittelbar hinter dem Punkt mit der kürzesten Entfernung zur Bande.

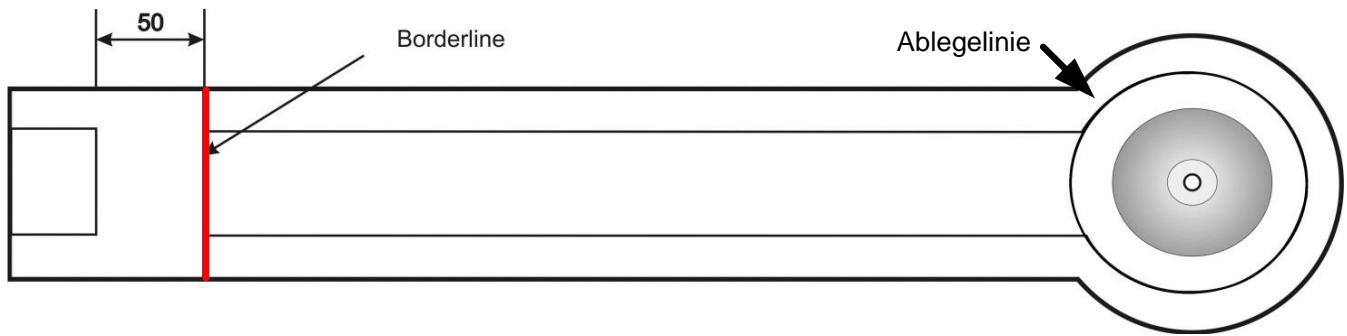
Bahn 28**Gerade Bahn mit Zielhügel**

Vorgesehener Weg: Ist nicht festgelegt

Maße: Die Höhe des Zielhügels entspricht der Ausführung bei Bahn 8 Beton: 5 – 15 cm

Durchmesser des Hügels: 40 – 60 cm

Grenzzlinie: Die Grenzzlinie befindet sich 50 cm vom Abschlagfeld entfernt.